

OBIETTIVI DELLA PROGETTAZIONE IGIENICA

*Realizzare condizioni
ambientali igieniche idonee
riguardo*

- ❖ **PRODOTTO**
- ❖ **UOMO**
- ❖ **MACCHINE**

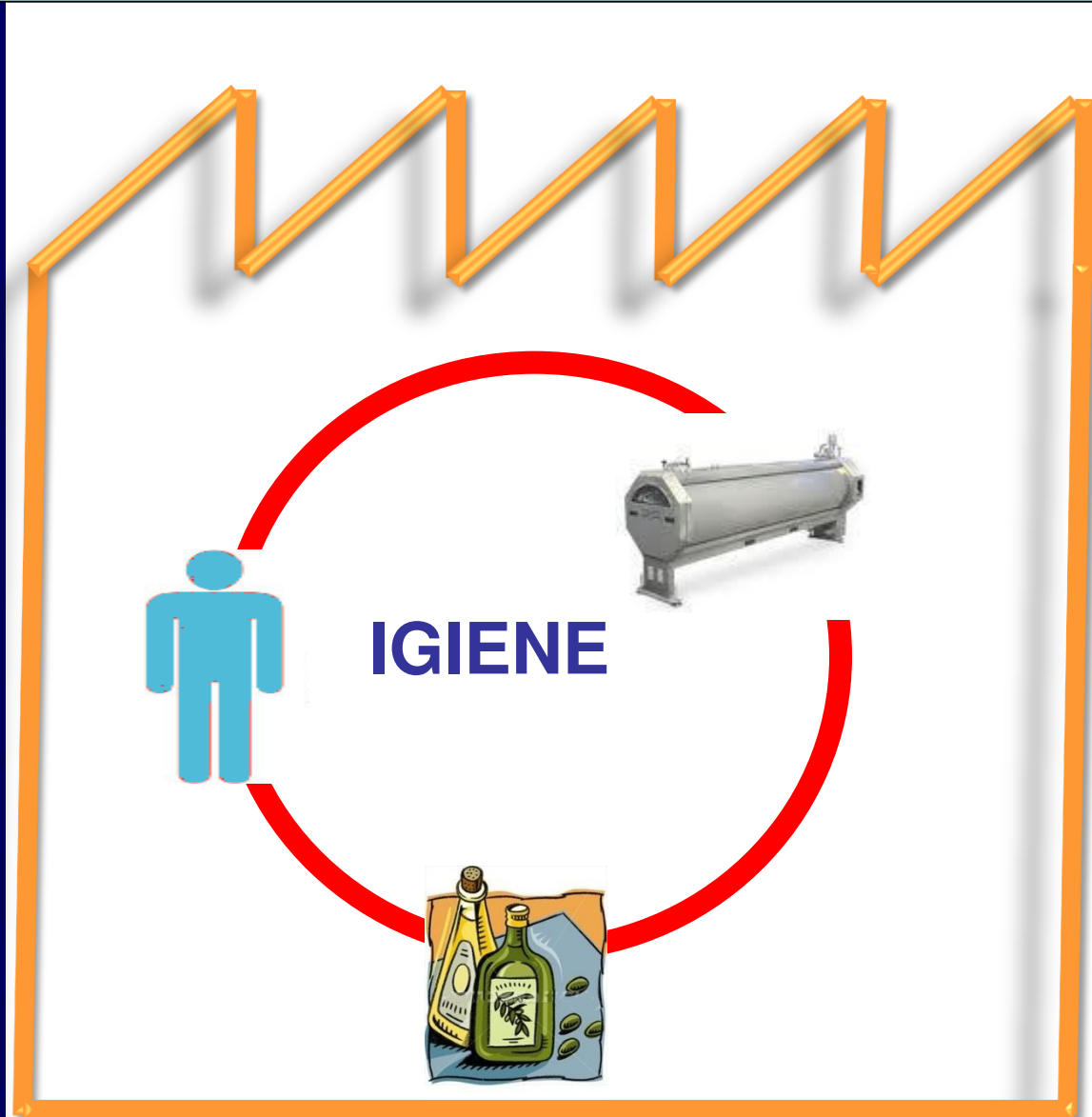

LA SOSTENIBILITÀ DELLE PRODUZIONI AGROALIMENTARI

- ❖ Qualità delle produzioni
- ❖ La sostenibilità ambientale dei processi e dell'edificio
- ❖ **Sicurezza igienica per il consumatore**
- ❖ **Il benessere e la sicurezza dell'operatore**

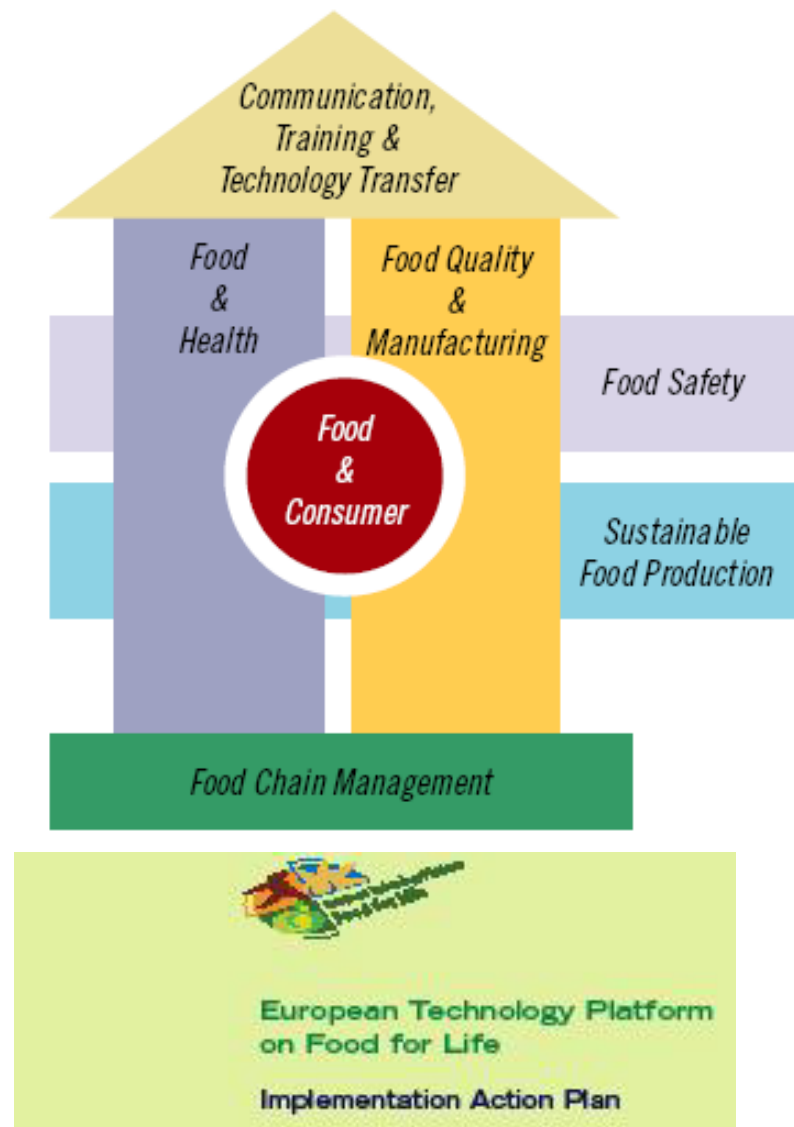

**LA SICUREZZA IGIENICA
SANITARIA**

NORMATIVA DI RIFERIMENTO

CARATTERE GENERALE

- Legge n. 283 del 1962
- Regolamento esecuzione DPR 327 del 1980
- Decreto legislativo n.155 del 1997 “Autocontrollo”
- Regolamento CE N.178 del 2002 “Libro bianco”
- Regolamento CE N.852 del 2004

LUOGHI DELLE CARNI

- Decreto legislativo n. 537 del 1992
- Decreto legislativo n. 286 del 1994
- Regolamento CE N.853 del 2004
Attuazioni di direttive CEE

**LUOGHI DEL LATTE E DEI
SUOI PRODOTTI**

- D. P. R. n. 54 del 1997 con allegati (Alleg. B)
Attuazione direttive CEE

**LUOGHI DEI PRODOTTI
DELLA PESCA**

- Decreto Legislativo n.531 del 1992
Attuazione direttive CEE

CARATTERISTICHE DELLE LEGGI IN MATERIA DI IGIENE

- ❖ Norme di carattere igienistico
- ❖ Norme di prestazione e non quantitative
- ❖ Fanno riferimento a condizioni minime
- ❖ Spesso assumono la forma di chek-list
- ❖ Fanno salvi leggi e regolamenti locali (*anche per salvaguardare le tipicità produttive*)
- ❖ Sovrapposizione di normative per una stessa famiglia di luoghi

**IL BENESSERE E LA
SICUREZZA
DELL'OPERATORE**

NORMATIVA DI RIFERIMENTO

CARATTERE GENERALE



- **Decreto legislativo n. 106 del 2009 (disposizioni integrative e correttive)**
- **Decreto legislativo n. 81 del 2008 Testo Unico in materia di tutela della salute e sicurezza nei luoghi di lavoro**
- **Decreto legislativo n.195 del 2006 (attuazione della direttiva 2003/10/CE relativa all'esposizione dei lavoratori ai rischi derivanti dagli agenti fisici)**
- **Decreto Legislativo n.626 del 1994**
- **UNI EN ISO 7730 valutazione del confort microclimatico in ambienti moderati**

La progettazione igienica degli edifici agroalimentari

SOLUZIONI TECNICHE

DISPOSIZIONE DEI LUOGHI

- Locali in numero adeguato al potenziale produttivo
- Locali distinti e separati per:
 - a) Deposito materie prime
 - b) Produzione e confezionamento delle sostanze destinate all'alimentazione
 - c) Per il deposito dei prodotti finiti
 - d) Per la detenzione di sostanze non destinate all'alimentazione
- Assenza di contatto tra il flusso della materia prima e del prodotto



Flusso materia prima
➔

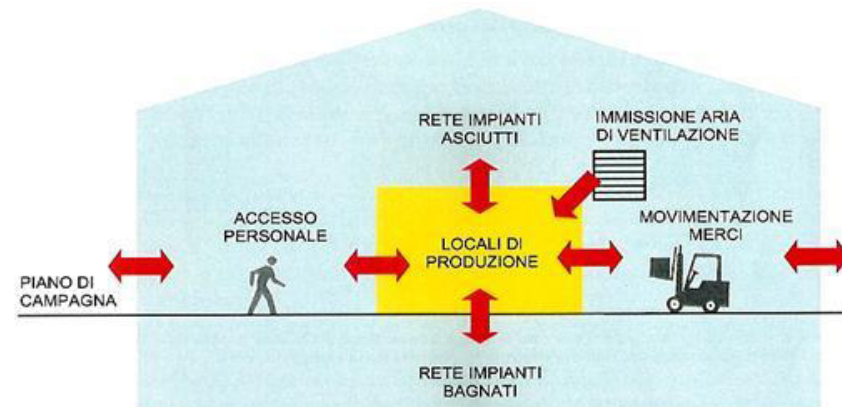

La progettazione igienica degli edifici agroalimentari

SERVIZI ADDETTI

- Numero adeguato di spogliatoi (0,50 m² ciascuno) con pareti e pavimenti lisci impermeabili provvisti di lavabi con rubinetti a pedale (1 ogni 3-7 operai) docce (1 ogni 15-20) e latrine a sciacquone (1 ogni 15-20)
- Le latrine non possono avere comunicazione diretta ai locali di lavoro ma ben areate
- Predisporre una zona filtro a doppia porta con chiusura automatica

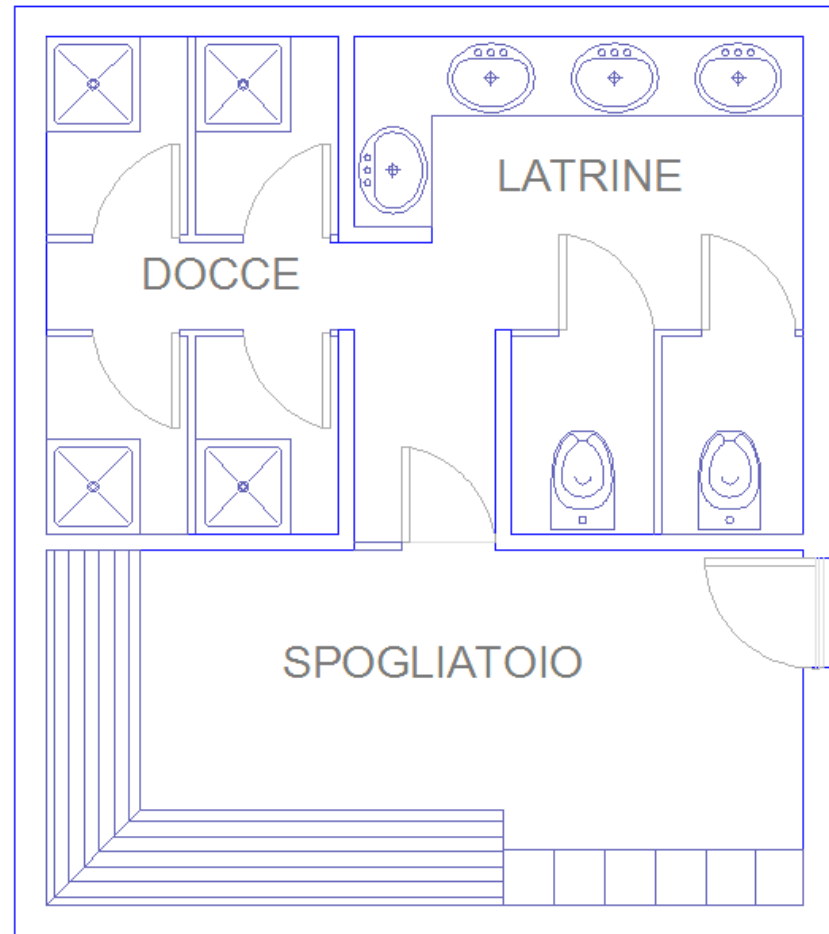

ALTRI LOCALI

- Ove necessario dei locali a temperatura controllata
- Locali per la pulizia e lavaggio delle attrezzature
- Locali per la conservazione e lavaggio dei contenitori
- Locali per la conservazione e custodia dei prodotti detergenti e disinfestanti
- Acqua potabile distinta da quella utilizzabile per altri usi

La progettazione igienica degli edifici agroalimentari

LE PARETI

- Devono essere mantenute in buone condizioni
- Essere facili da pulire e da disinfettare
- Materiale resistente impermeabile lavabile e non tossico solido e chiaro
- Altezza almeno 2 m (meglio 3 m)
- Raccordare con le pavimentazioni
- Angoli e spigoli arrotondati

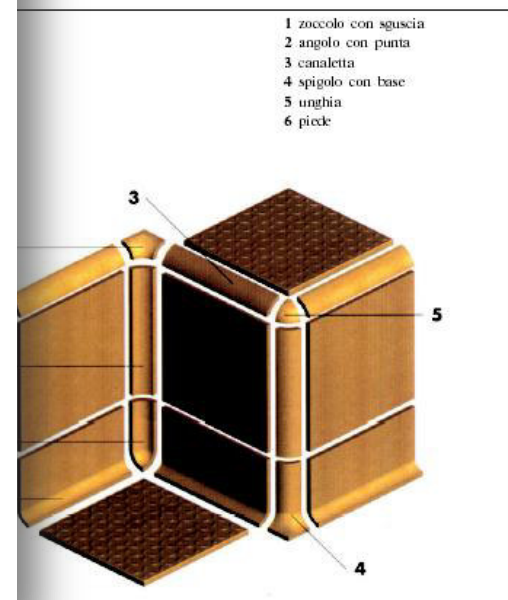
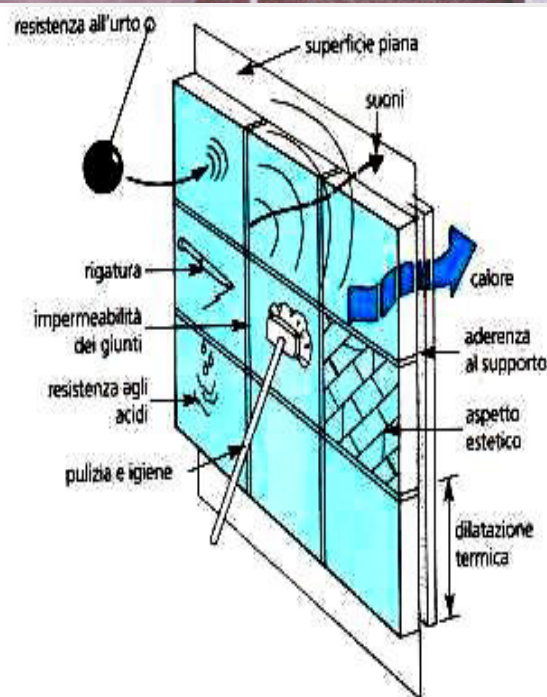
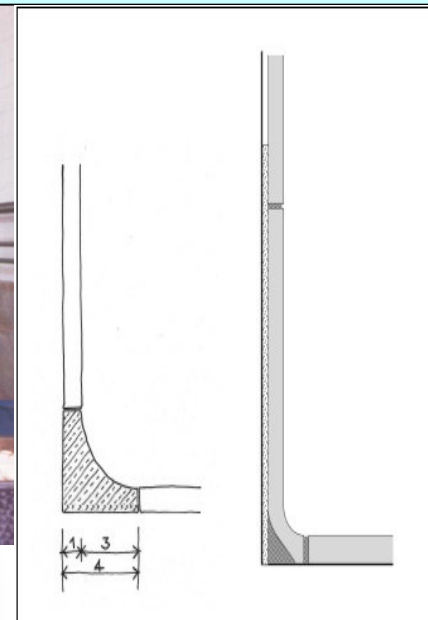

- 1 zoccolo con sguscia
- 2 angolo con punta
- 3 canaletta
- 4 spigolo con base
- 5 unghia
- 6 pieche

La progettazione igienica degli edifici agroalimentari

LE PARETI

- Preferire pareti con elevata “massa inerziale”
- Utilizzare rivestimenti fonoassorbenti o fonoisolanti
- Preferire le doppie pareti
- Distanziare opportunamente le macchine dalle pareti

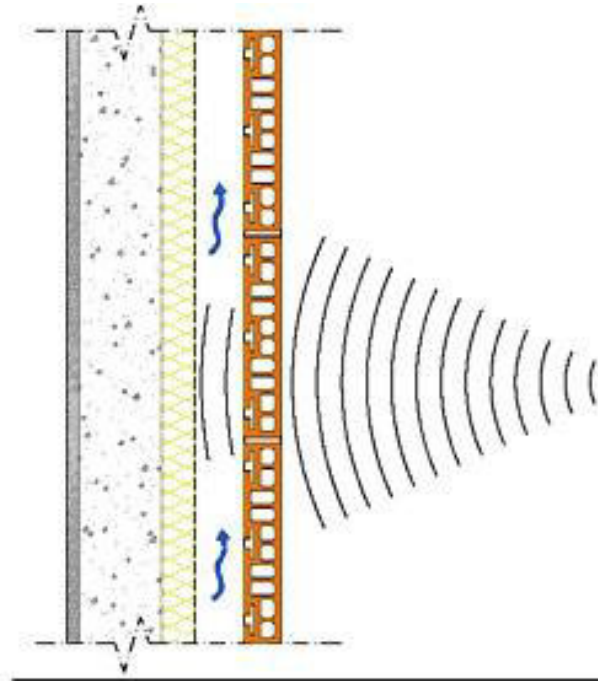

ALCUNI ESEMPI DI PANNELLI FONOASSORBENTI
IN PIANO



IN POLIURETANO O MELAMMINA

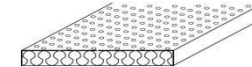

LAMIERNO FORATO E MATERIALE POROSO

A BAFFLES

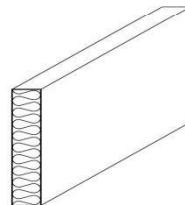

IN FIBRA MINERALE O SINTETICA

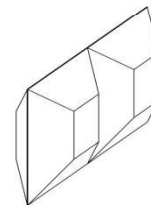

TIPO KELLER

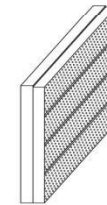

IN LAMIERNO FORATO

La progettazione igienica degli edifici agroalimentari

I SOFFITTI

➤ *“i soffitti e le attrezzature sopraelevate devono essere progettati, costruiti e rifiniti in modo da evitare l’accumulo di sporcizia e ridurre la condensa, la formazione di muffe indesiderabili e lo spargimento di particelle “*

➤ **Devono essere puliti e facili da mantenere puliti**

➤ **Non devono presentare anfratti**

ACCUMULO DI POLVERE SU CANALINA IMPIANTO ELETTRICO

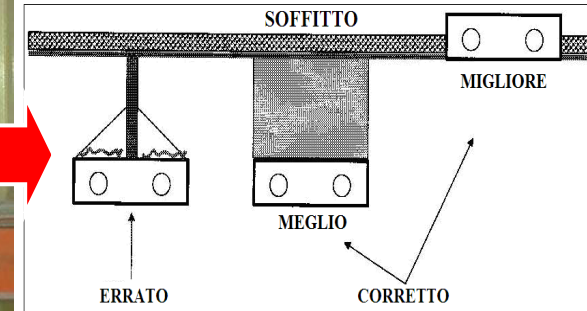

DISTACCO PARTICELLE PER CONDENSA

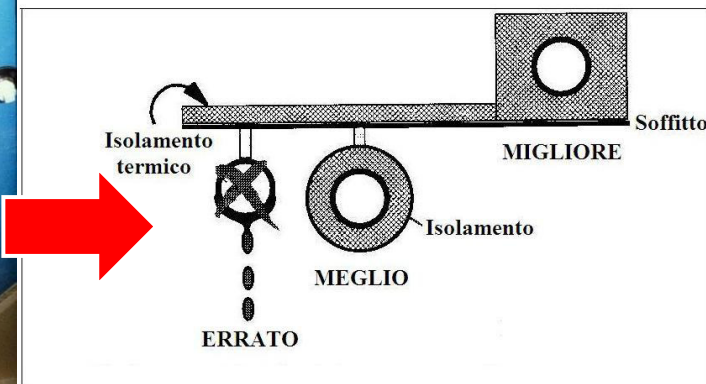
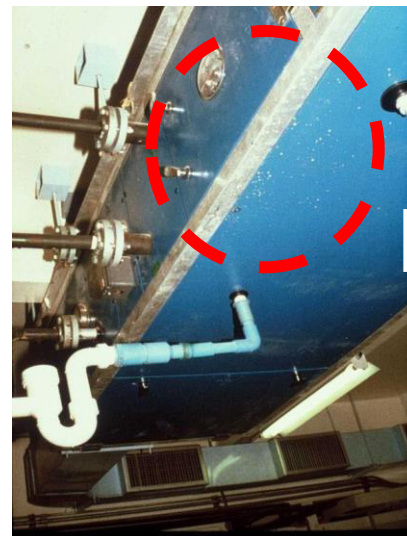

La progettazione igienica degli edifici agroalimentari

I SOFFITTI

- Forme irregolari per minimizzare i riverberi “acustici”
- Prevedere controsoffitti
- Preferire baffles

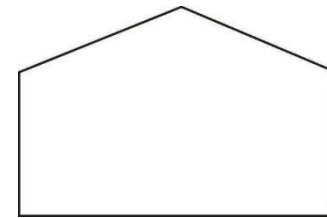
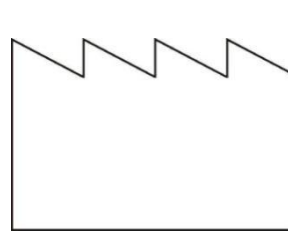

SOFFITTO IRREGOLARE



BAFFLES

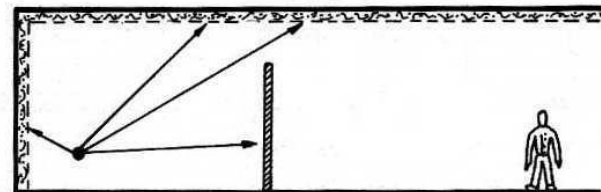
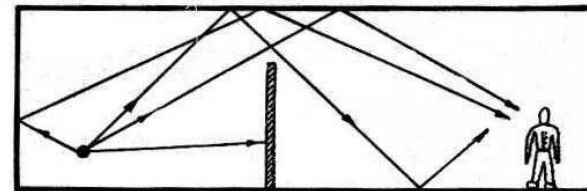
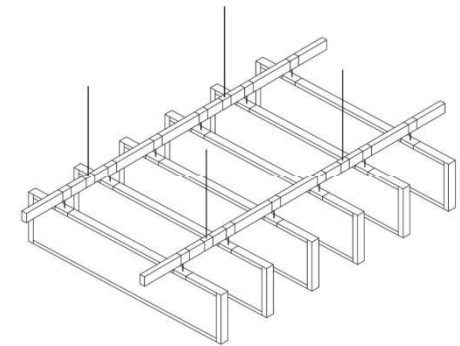

La progettazione igienica degli edifici agroalimentari

LE FINESTRE E LE PORTE

- Devono avere superfici facilmente pulibili e disinfettabili, (lisce e non assorbenti)
- Utilizzare materiali inalterabili imputrescibili e inodori
- Non devono consentire l'accumulo di sporcizia
- Se apribili verso l'esterno prevedere reti antisetto amovibili
- Per le porte trovare soluzioni appropriate
- Se provocano contaminazione devono essere bloccate

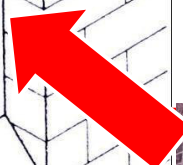
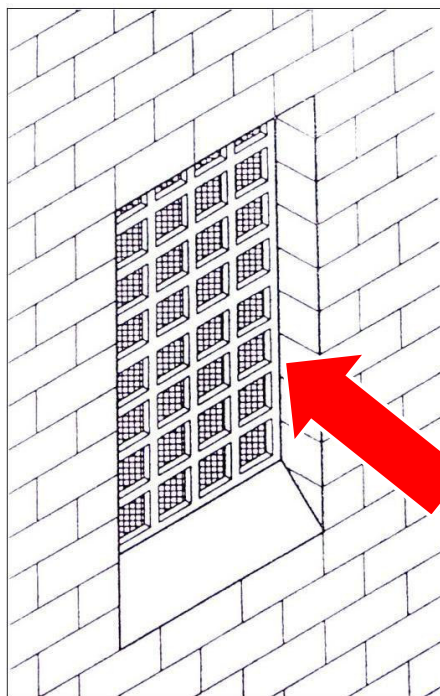

RETE ANTISETTO ASPORTABILE E SOGLIA INCLINATA

CHIUSURA CON STRISCE PLASTICHE



CHIUSURE ERMETICHE BOCCHE DI CARICO



PORTE LISCE E NON ASSORBENTI

La progettazione igienica degli edifici agroalimentari

AERAZIONE

- Assicurare una corretta aerazione meccanica o naturale per evitare formazione di muffe e condensazioni di vapore
- Evitare flusso aria da una zona “contaminata” ad una “zona pulita”
- Agevole pulizia e manutenzione dei filtri
- Per aree particolarmente sensibili prevedere sistemi di sovrappressione

FLUSSO ARIA DA LOCALI PULITI A LOCALI SPORCHI

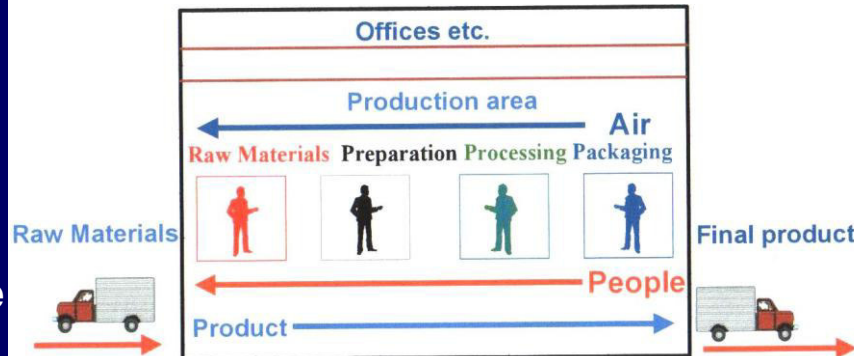

ESEMPIO DI PRESA ARIA NON CORRETTA



TIPOLOGIE DI FILTRI



La progettazione igienica degli edifici agroalimentari

PROTEZIONE DAGLI ANIMALI INFESTANTI

- La protezione inizia dall'esterno
- Mantenere pulizia
- Distanziare le macchine per almeno 1,5 metri dalle pareti
- Sollevare gli impianti
- Installare doppie porte
- Sigillare crepe, fessure, chiusini
- Sifonare scarichi
- Controllare e verificare eventuali tracce e presenze

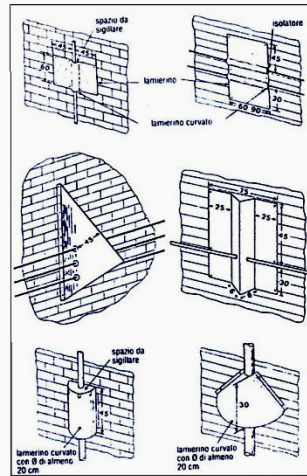

LAMIERINI ANTI CAMMINAMENTO CAVI E TUBAZIONI

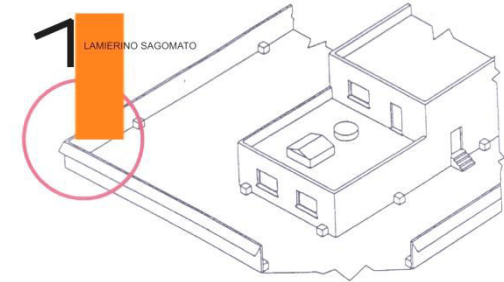

RECINZINE PERIMETRALE CON LAMIERINO ANTISALTO



SIGILLATURA PASSAGGI E CHIUSINI



La progettazione igienica degli edifici agroalimentari

SOLUZIONI TECNICHE

I PAVIMENTI

- Essere facili da pulire e ove necessario da disinfettare
- Realizzati con materiale compatto resistente non assorbente lavabile e non tossico
- Le superfici devono assicurare un regolare e rapido deflusso
- Pozzetti muniti di dispositivi di scarico con griglie e sifoni (anche all'esterno)
- Antisdrucchiolevoli

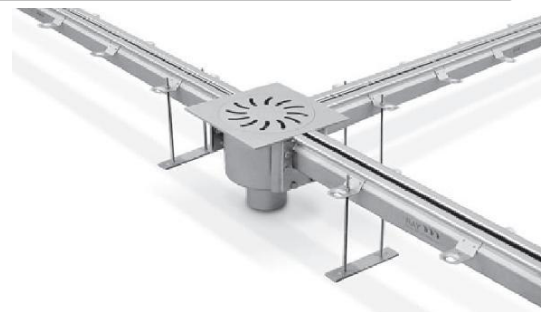
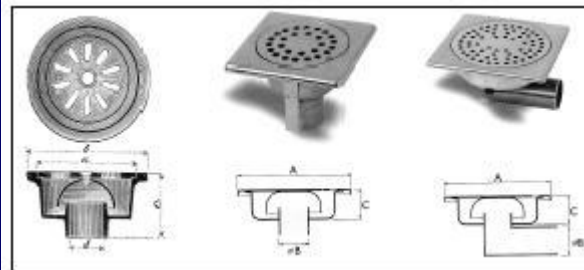
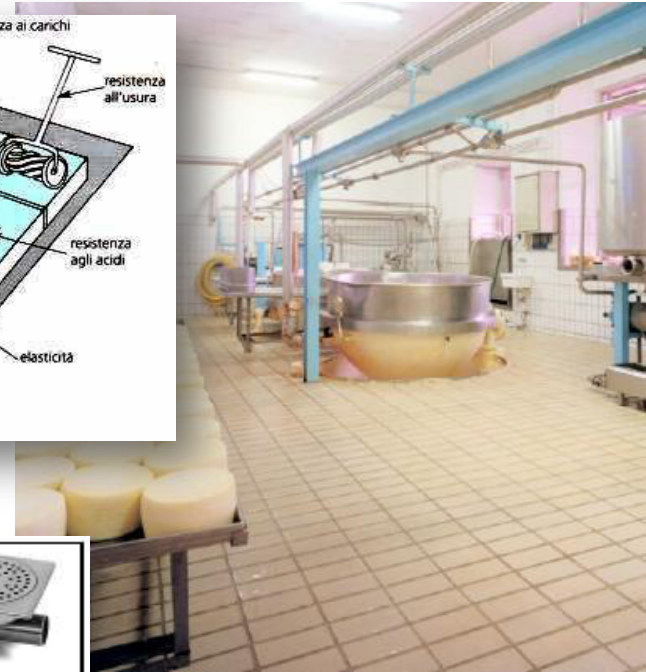
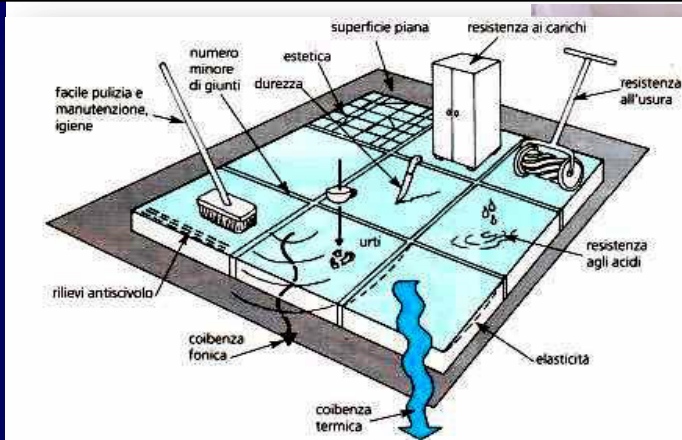

La progettazione igienica degli edifici agroalimentari

I PAVIMENTI

- Prevedere griglie e coperchi di pozzetti antiscivolo e antitacco
- Utilizzare pavimentazioni antiscivolo
- Segnalare opportunamente le aree di pericolo
- Proteggere con ringhiere botole aperte

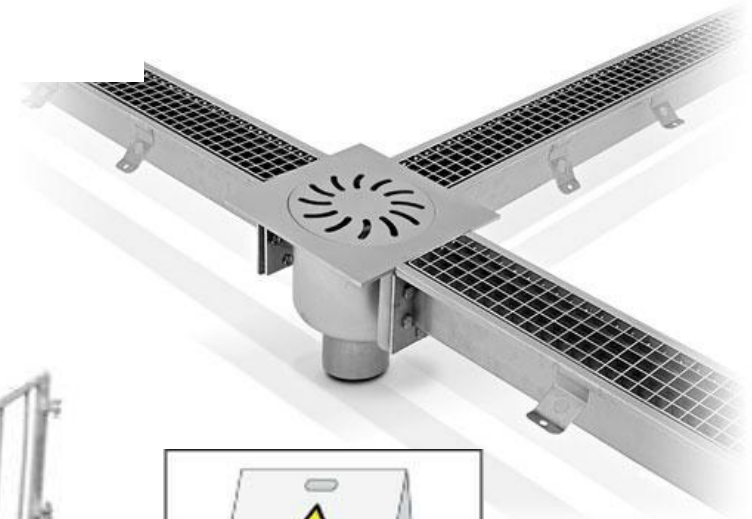

La progettazione igienica degli edifici agroalimentari

CERAMICHE COMPATTE

Elevate:

Pulibilità; Resistenza all'usura, all'abrasione, al punzonamento, agli aggressivi chimici; Resistenza al fuoco, Impermeabilità all'acqua, olii; Facilità di posa.

Ridotte:

Assorbimento acustico; Resistenza termica; Riparabilità.

Variabili :

Resistenza agli urti, allo scivolamento

CONTINUE RESINOSE

Elevate:

Pulibilità; Resistenza agli aggressivi chimici; Riparabilità; Rapidità di posa e agibilità della pavimentazione.

Ridotte:

Assorbimento acustico; Resilienza; Ammortizzazione acustica ai rumori d'urto; Isolamento termico.

Variabili:

Resistenza all'abrasione; allo scivolamento, all'acqua, agli olii; Facilità di posa.

PAVIMENTAZIONE IN CERAMICA

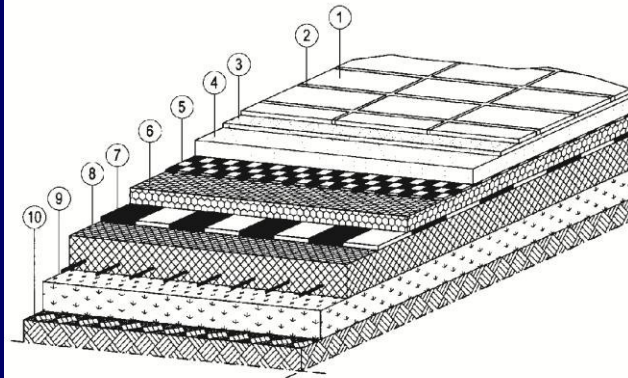

- | | |
|-----------------------------|-----------------------|
| 1. piastrelle | 6. isolamento termico |
| 2. fuga | 7. impermeabilizzante |
| 3. strato di collante | 8. elemento portante |
| 4. sottofondo irrigidimento | 9. vespaio |
| 5. barriera al vapore | 10. terreno |

PAVIMENTAZIONE CONTINUA

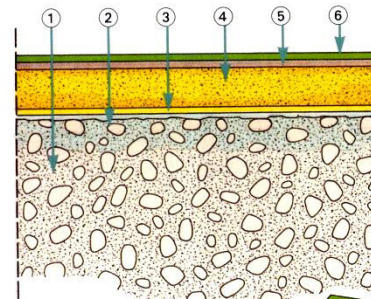

Legenda

- 1 Supporto in calcestruzzo
- 2 Primer
- 3 Film
- 4 Rivestimento in malta
- 5 Rasatura
- 6 Finitura

Matrice con materiale sintetico con granuli di elevata durezza con batterio statico integrale

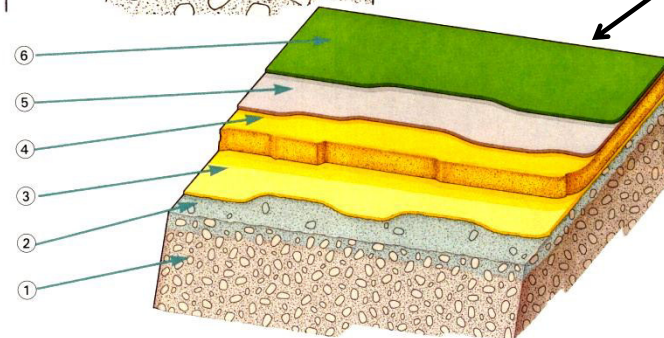

La progettazione igienica degli edifici agroalimentari

PROTEZIONE DAGLI ANIMALI INFESTANTI

- Vigilare sempre.....
- Non pensare mai che noi siamo più furbi del nemico



La progettazione igienica degli edifici agroalimentari

SOLUZIONE TECNICA CONFORME

